



Deutsch Seite 1 - 13
Nederlands Blz. 15 - 26
Français Page 28 - 39

BEDIENUNGSANLEITUNG
HD-VIDEO TÜRSPRECHANLAGE
2 WOHNUNGEN

PV40-P2M2

Home is not a place, it's a feeling

Inhalt

1. Eigenschaften & Funktionen	- 2 -
2. Lieferumfang	- 2 -
3. Überblick Klingelknopf / Kamera	- 3 -
4. Installation Klingelknopf / Kamera über die Außenwand	- 3 -
5. Installation Bildschirm	- 4 -
6. Schaltplan	- 5 -
7. Monitor-Erklärung	- 5 -
8. Eingehenden Anruf beantworten	- 6 -
9. Lautstärke, Farbe, Helligkeit, Kontrast und Zoom anpassen	- 7 -
10. Abwesenheitsassistent / Sprachnachricht	- 7 -
11. Einsprechen Mitteilungsbotschaft	- 7 -
12. Einstellungsmenü	- 8 -
13. Anschlussschema für zusätzlichen Monitor und Türöffner	- 10 -
14. Verantwortung	- 11 -
15. Warnungen	- 11 -
16. Technische Daten	- 12 -
17. Symbolen	- 13 -

1. Eigenschaften & Funktionen

- 12,7 cm / 7 inch Touchscreen
- Modernes Design des Intercoms mit deutlichem Klang
- Auswahl aus 13 Klingeltönen
- Micro SD Kartenleser max. 128GB (SD -Karte nicht inbegriffen)
- Mailbox Funktion
- Aufnahmefunktion mit Bewegungsmelder
- Fotofunktion; Bildaufzeichnung
- Farbe, Helligkeitsstufe, Kontrast, Lautstärke und Wiedergabemodus einstellbar
- Multimedia Funktion: Bilderrahmen, Musikabspielgerät

2. Lieferumfang

1. 2 x Monitor
2. Kamera mit 2 Klingeltasten
3. 2 x Adapter (1,5 m Kabel)
4. 2 x 15 m. Anschlusskabel
5. 2 x Montagehalterung
6. Tasche mit Befestigungsmaterial

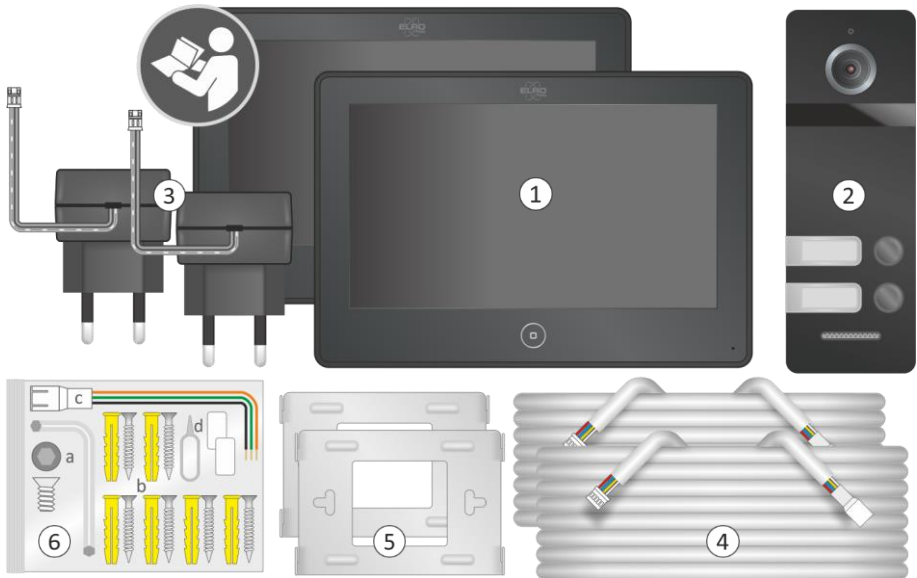

3. Überblick Klingelknopf / Kamera

- | | | | |
|---------------|-------------------|------------------------------|----------------|
| 1. Mikrophon | 4. Klingeldrucker | 7. Monitoranschluss | 10. Hausnummer |
| 2. Kamera | 5. Redner | 8. Anschluss Türöffner | |
| 3. Nachtsicht | 6. Montageplatte | 9. Inbusschraube + Schlüssel | |

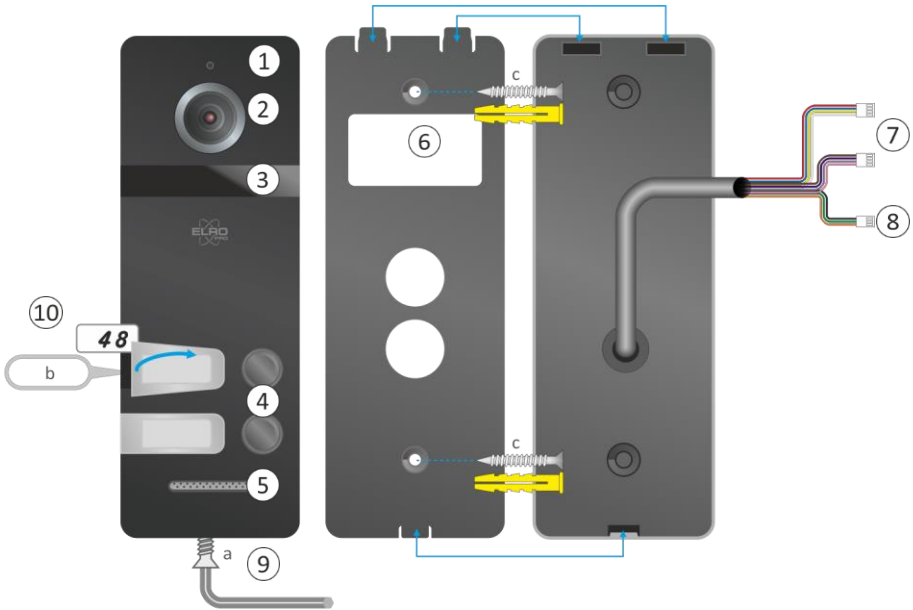

4. Installation Klingelknopf / Kamera über die Außenwand

Entfernen Sie den Inbusschraube (a) an der Unterseite, Sie können nun die Montageplatte entfernen. Die Montageplatte muss in einer Höhe von 1,35 - 1,7 Metern montiert werden.

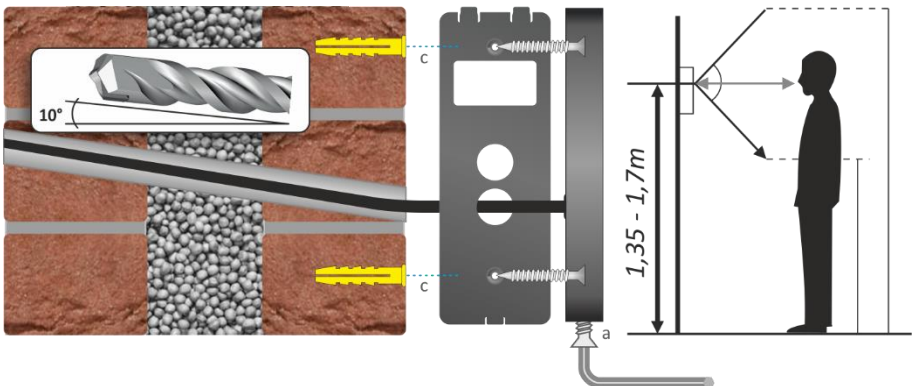

Für das Kabel der Außeneinheit ist ein Loch mit einem Durchmesser von 16 mm etwa 10 Grad schräg nach oben erforderlich. Wir empfehlen, einen 5/8"-PVC-Schlauch in das gebohrte Loch zu legen. Führen Sie das Kabel des Glockendruckers durch das Rohr.

Befestigung über Türpfosten/Rahmen

Aufgepasst, falls Sie durch Holz bohren müssen, können Sie am Besten einen Bohrer mit einem Durchmesser benutzen, der übereinstimmt mit dem Durchmesser des Kabels der Plug & Play Stecker.

5. Installation Bildschirm

Die optimale Befestigungshöhe (1) des Bildschirms, die Größe Ihrer Familienmitglieder in Acht nehmend, liegt zwischen 1,35 und 1,70 Meter.

1. Befestigen Sie den Montagebügel (2) an der von Ihnen gewählten Stelle und Höhe.
2. Verbinden Sie das Verlängerungskabel des Klingelknopfes mit dem Bildschirm am Anschluss rechts oben (3).
3. Stecken Sie den Adapter in den Anschluss links unten am Bildschirm (4) und in eine Steckdose.
4. Schieben Sie den Bildschirm vorsichtig (beachten Sie die Kabel!) mit den 4 Schlitten auf der Rückseite, über die Haken des Montagebügels.

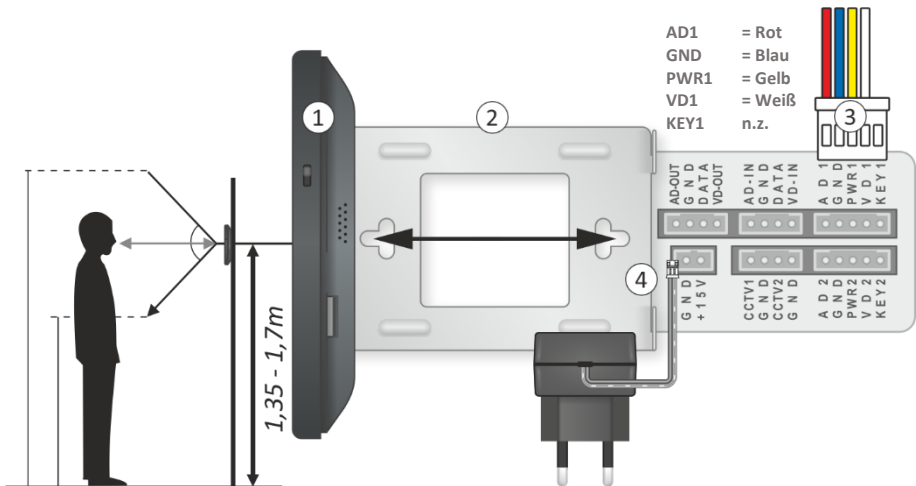

6. Schaltplan



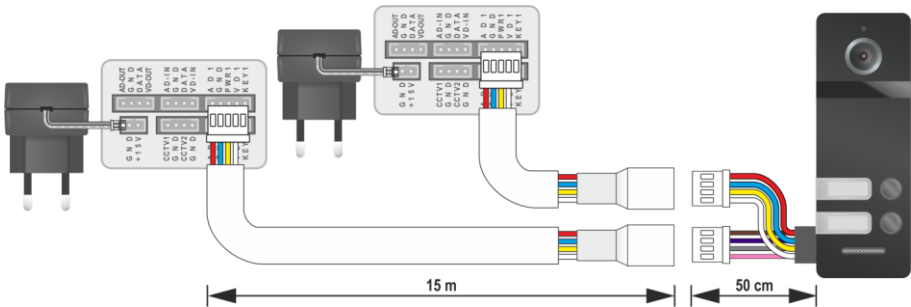







1. Zur Unterstützung bei der Installation finden Sie nachstehend den Schaltplan.



7. Monitor-Erklärung



1. An-/Auswechsler
2. Drücken Sie hier um vom Standby-Modus ins Hauptmenü zu gelangen.
3. Uhrzeit und Datum
4. Es ist möglich ein Gespräch in einem Zimmer mit einem 2. Bildschirm abzufragen.
5. Sprechen mit anderen Bildschirmen/Zimmern, Sie können direkt sprechen.
6. Nachricht einsprechen
7. Einstellungen
8. Nach "draußen" gucken
9. Andere Bildschirme in anderen Zimmern anrufen





-
10. Eine Aufzeichnung ansehen, drücken Sie auf  um die Lautstärke anzupassen. Um zu löschen drücken Sie auf , wählen Sie eine Datei und drücken Sie erneut auf  und Bestätige.
 11. Musikdateien abspielen, drücken Sie auf  um die Lautstärke anzupassen. Zum löschen drücken Sie auf , wählen Sie eine Datei und drücken Sie erneut auf  und Bestätige.
 12. Kalender und Uhrzeit anzeigen
 13. Es wurde eine Nachricht für Sie hinterlassen, drücken Sie auf  um die Lautstärke anzupassen. Zum Löschen drücken Sie auf , wählen Sie eine Datei und drücken Sie erneut auf  und Bestätige.
 14. Fotos anschauen die mit der Kamera des Klingelknopfes gemacht wurden. Zum Löschen drücken Sie auf , wählen Sie eine Datei und drücken Sie erneut auf  und Bestätige.
 15. Multimediafotos anschauen über die Micro-SD-Karte.
 16. LED Power Angabe
 17. Mikrofon
 18. Micro-SD-Kartenleser
 19. Lautsprecher
 20. Anschlusskonsole





Anmerkung:

1. Beim Wiedergeben einer Datei:
 - a. Wischen Sie nach links / rechts auf dem Bildschirm um zur letzten / nächsten Datei zu gelangen;
 - b. Wischen Sie nach oben um zurückzugehen;
 - c. Wischen Sie nach unten um die Lautstärke anzupassen
2. Im Menu Files wischen Sie die Dias nach oben / nach unten oder drücken Sie auf / um die letzte / nächste Seite zu öffnen.





8. Eingehenden Anruf beantworten

Wenn geklingelt wird, hört auch die Person an der Tür über die Außeneinheit ein Tonsignal (Auswahl aus 13 Melodien) bis der Anruf angenommen wird. Die Dauer dieses Tonsignals kann zwischen 10 und 60 Sekunden eingestellt werden. Es wird automatisch ein Foto gemacht und im internen Speicher des Bildschirms gespeichert. Der interne (Flash-)Speicher hat eine Speicherkapazität von 100 Fotos. Die Fotos können auf die Micro-SD-Karte umgespeichert werden. Im Hauptmenü  erscheint ein (siehe auch 14 Erklärung Bildschirm) roter Punkt um anzugeben, dass ein noch nicht angezeigtes Foto gespeichert wurde.

- Auf dem LCD-Bildschirm erscheint "INCOMING CALL". Drücken Sie auf  um mit dem Besucher zu sprechen, der grüne Hörer wird ein Mikrofon  und Sie können nun sprechen. Drücken Sie auf  um den Besucher wieder sprechen zu lassen. Klicken Sie auf  um ein Foto zu machen, dieses wird im internen Speicher des Bildschirms gespeichert. Drücken Sie auf  um das Gespräch zu beenden.

- Um ein Video aufzunehmen müssen Sie eine Micro-SD-Karte einlegen (siehe auch 18 Erklärung Bildschirm). Drücken Sie auf  um ein Video zu machen, dieses wird auf der SD-Karte gespeichert. Im Hauptmenü  erscheint ein (siehe auch 10 Erklärung Bildschirm) roter Punkt um anzuzeigen, dass ein noch nicht angezeigtes Video gespeichert wurde.
- Der Bildschirm geht wieder in den Standby-Modus, wenn nach Beendigung des Klingeltons niemand antwortet. Die Zeit, die Sie haben möchten um einen Anruf zu beantworten, können Sie bei "Melodie Dauer" unter Einstellungen (siehe auch Erklärung Bildschirm 7) einstellen.
- Falls Sie einen elektrischen Türöffner angeschlossen haben, drücken Sie auf  während Sie den Anruf beantworten um die Tür zu öffnen, drücken Sie auf  um das Tor zu öffnen.

9. Lautstärke, Farbe, Helligkeit, Kontrast und Zoom anpassen

Im Hauptmenü (siehe auch 8 Erklärung Bildschirm) können Sie "Nach draußen gucken" wählen. Indem Sie im Bild drücken, können Sie den Bildschirm auf vollständig (full screen) schalten, nochmals drücken um den Bildschirm zu verkleinern. Drücken Sie in diesem Bildschirm auf  Sie können hier Folgendes anpassen; Farbe , Helligkeit , Kontrast , Lautstärke . Drücken Sie zum Ändern auf minus (-) oder plus (+).







10. Abwesenheitsassistent / Sprachnachricht

Sie können im Einstellungs Menü den Abwesenheitsassistent aktivieren. Drücken Sie auf  (siehe auch 7 Erklärung Bildschirm) und wischen Sie nach oben um auf die 2. Seite zu gelangen und schalten Sie den Abwesenheitsassistent "Auto Leaving Message" ein (enable). Wenn nun geklingelt wird, ertönt nach dem Klingelton eine Mitteilung, nach welcher der Besucher eine Nachricht von ca. 20 Sekunden hinterlassen kann, danach ertönt eine Mitteilung zur Beendigung. Sowohl die Mitteilung zu Beginn als auch zur Beendigung kann von Ihnen eingesprochen werden und dem Abwesenheitsassistent zugeordnet werden. Im Kapitel 11 können Sie lesen, wie das geht.

11. Einsprechen Mitteilungsbotschaft

Um diese Funktion nutzen zu können, muss eine Micro-SD-Karte eingeführt sein. Die Default-Mitteilungsbotschaften stehen im internen Speicher des Bildschirms und können nicht verändert werden.

- Drücken Sie auf , sprechen Sie Ihre Anfangsmittteilung ein: "Wir sind nicht zu Hause ..." und drücken Sie erneut auf  um zu beenden.
- Wiederholen Sie dies für Ihre Endmitteilung: "Wir nehmen so schnell wie möglich ...".

- Im Hauptmenü unter message (siehe auch 13 Erklärung Bildschirm) erscheint ein roter Punkt um anzuzeigen, dass neue Nachrichten eingesprochen wurden.
- Drücken Sie auf message  und wählen Sie die von Ihnen aufgenommene Anfangsbotschaft. Wenn die Mitteilung ertönt drücken Sie im Bildschirm auf  zur Konfigurierung des Abwesenheitsassistenten.
- Ändern Sie nun erst den Default von System zu Benutzer (system zu user)
- Wählen Sie danach Anfangsbotschaft (beginning tone)
- Kehren Sie zurück zur aufgenommenen Botschaft und wählen Sie Ihre Beendigungsbotschaft. Wenn die Anfangsbotschaft ertönt drücken Sie im Bildschirm auf  zur Konfigurierung des Abwesenheitsassistenten.
- In der Zeile, in der Sie die Anfangsbotschaft (beginning tone) gewählt haben, wählen Sie nun die Beendigungsbotschaft (ending tone).
- Sie können hier auch die Lautstärke des Abwesenheitsassistenten regeln.

12. Einstellungsmenü

Im Einstellungsmenü (siehe auch 7 Erklärung Bildschirm) können die folgenden Einstellungen und Funktionen aktiviert und /oder deaktiviert werden.



SPRACHE	Wählen Sie Ihre Sprache
STÖRE NICHT	Lautstärke ein/aus für internen Anruf
KANN ÜBERWACHT WERDEN	Hören, was in anderen Räumen passiert.
MONITOR ENTSPERREN	Sofort öffnen oder zuerst antworten (grüner Hörer) und dann öffnen.
PORT STATE	Tür 2 / CCTV 1 / CCTV 2
GERÄTEADRESSE	Zimmer 1
WERKSEINSTELLUNGEN	Wiederherstellen der Werkseinstellungen
FORMAT FLASH	Formatieren des internen Speichers
SD-KARTE FORMATIEREN	SD-Karte formatieren
DATEI AUF SD-KARTE KOPIEREN	Kopieren von internem (Flash) auf SD-Karte
AUTO CAPTURE MENGE	Automatische Fotoaufnahme bei Anruf
AUTOMATISCHE NACHRICHT HINTERLASSEN	Ein / Aus (Standardtext - Aufzeichnung)
SCREENSAVER ZEIT	30 Sek. / 1 Uhr
FIRMWARE VERSION	V- . - - - . - - . - - -



DVR	Ein / Aus
RAHMEN-RATE	5 - 10 - 15 - 20 - 25
AUFLÖSUNG	640 x 480 – 1280 x 720 – 1920 x 1080
BEWEGUNGSERFASSUNG EMPFINDLICHKEIT	Aus - Niedrig - Normal - Hoch
ANFANG ZEIT	06 : 00
ENDE ZEIT	06 : 00
AUFNAHMEORT	Tür 1
SCREENSAVER ZEIT	Ein = Uhr Aus = Standby modus
BEWEGUNGS SCREENSAVER	Ein = Monitor schaltet ein Aus = Standby modus



SYSTEMZEITEINSTELLUNG	Stunde - Minute - Sekunde
EINSTELLUNG DES SYSTEMDATUMS	Tag - Monat - Jahr
ALARM MELODIE TYP	Wählen 1 - 13
WECKER 1	Aus / Immer / Tagsüber - 06 : 00
WECKER 2	Aus / Immer / Tagsüber - 06 : 00
WECKER 3	Aus / Immer / Tagsüber - 06 : 00
WECKER 4	Aus / Immer / Tagsüber - 06 : 00



MELODIE DAUER	5-10-15-20-25-30-35-40-45-50-55-60sec.
MELODIE LAUTSTÄRKE	00 = Aus / 09 = Höchste Lautstärke
TÜR 1 MELODIE WÄHLEN	Wählen 1 - 13
TÜR 2 MELODIE WÄHLEN	Wählen 1 - 13
INTERKOM 1 MELODIE WÄHLEN	Wählen 1 - 13
RING WIEDERHOLEN	Ein / Aus

NACHT MODUS 22:00 07:00u
MELODIE-LAUTSTÄRKE

Automatisch reduzieren: optional 00 = Aus /
05 = Höchste Lautstärke

13. Anschlussschema für zusätzlichen Monitor und Türöffner

Dies ist der Schaltplan für zusätzliche Monitore und Türschlösser. Ein optionaler zusätzlicher Monitor wird mit Adapter, Kabel und Montagematerial geliefert.

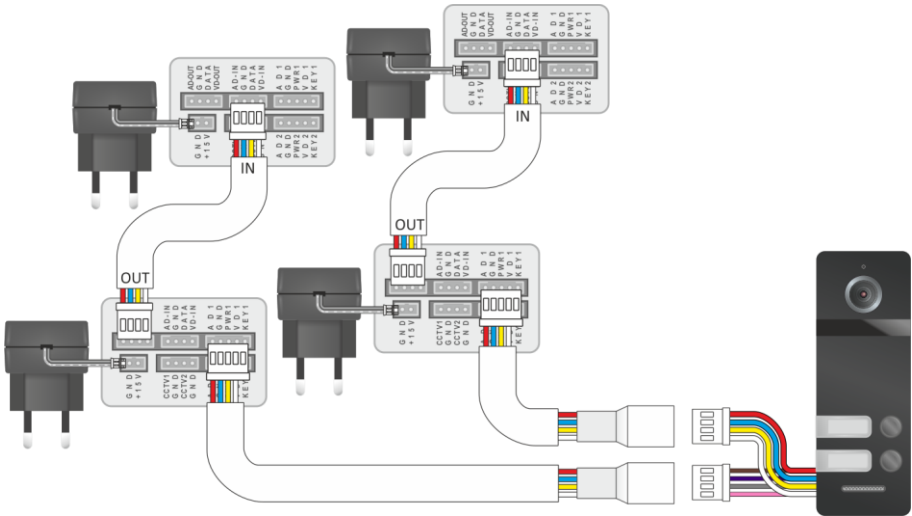

Ein elektrischer Türöffner mit eigener Stromversorgung (AC/DC 5V ~ 24V) kann über den Klingeltaster/die Kamera angeschlossen werden. In der Tasche Befestigungsmaterial siehe [Kapitel 2. Lieferumfang/6c](#) befindet, ist ein Anschlusskabel mit Stecker, das Sie in den Anschluss für den Türöffner stecken können.

Es gibt 2 Möglichkeiten:

1. NC (normalerweise geschlossen/entregt)

Hierbei handelt es sich um elektrisch betriebene Türöffner, bei deren Aktivierung Energie an den Türöffner angelegt wird, wo sie auf dem Schoß des Türöffners freigegeben wird und die Tür geöffnet werden kann.

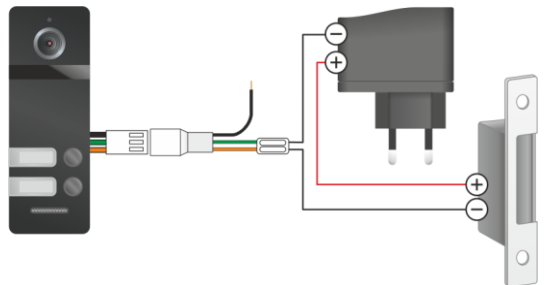

2. NO (normal geöffnet / Spannung entriegelt)

Dabei handelt es sich um Magnetverriegelungen, bei deren Aktivierung der Strom verloren geht, wodurch der Magnet seine Kraft verliert und die Tür sich öffnet.

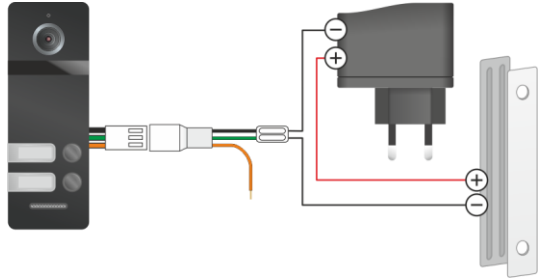

Hinweis

Der blanke Draht, der nicht verwendet wird, kann mit einem Stück Klebeband abgeklebt werden.

14. Verantwortung

ELRO ist in keinsten Weise verantwortlich für Beschädigung während der Befestigung / Installation. Ziehen Sie im Zweifelsfall einen Fachmann zu Rate.

15. Warnungen

- Stecken Sie Stecker niemals gleichzeitig in die Steckdose. Dies kann abnormale Wärme erzeugen und Brand verursachen.
- Stellen Sie keine Verbindung mit anderen Produkten her während der Nutzung. Dies kann Störungen verursachen.
- Verwenden Sie kein Wasser, Verdünnungsmittel oder ein Putzmittel, das benutzt wird um Ölprodukte zu reinigen, wenn Sie die Außenseite reinigen. Reinigen Sie das Gerät mit einem trockenen Tuch um Defekte und Stromschläge zu vermeiden.
- Installieren Sie das Produkt nicht an feuchten Stellen. Dies kann Stromschläge oder Brand verursachen.
- Ziehen Sie den Stecker nicht mit Gewalt aus der Steckdose. Wenn das Kabel beschädigt ist, kann dies Brand oder einen Stromschlag verursachen.
- Stecken Sie den Stecker nicht mit feuchten Händen in die Steckdose. Dies kann einen Stromschlag verursachen.
- Entfernen, reparieren oder verändern Sie nichts am Gerät. Dies kann Brand, einen Stromschlag oder Verletzungen verursachen als Folge einer Störung im Gerät.
- Benutzen Sie keinen Wechselstromunterbrecher. Dies kann einen Stromschlag verursachen.
- Wenn die Löcher in der Steckdose größer sind als gewöhnlich, stecken Sie dann den Stecker nicht in die Steckdose. Dies kann einen Stromschlag oder Brand verursachen.
- Sorgen Sie dafür, dass sich kein Staub oder andere Stoffe auf dem Gerät ansammeln.
- Sorgen Sie dafür, dass keine anderen Stoffe ins Gerät gelangen können. Dies kann eine Störung verursachen.
- Legen Sie keine schweren Gegenstände auf das Gerät. Dies kann eine Störung verursachen.

- Zerlegen Sie das Gerät nicht in Einzelteile und sorgen Sie dafür, dass es nicht beschädigt wird.
- Vermeiden Sie direkte Sonneneinstrahlung auf die Heizgeräte bei der Installierung.
- Installieren Sie das Gerät auf einem flachen und stabilen Untergrund. Ansonsten kann das Funktionieren des Geräts negativ beeinflusst werden.
- Ziehen Sie den Stecker aus der Steckdose, wenn das Gerät langfristig nicht benutzt wird.
- Wenn das Gerät ein seltsames Geräusch macht, ziehen Sie direkt den Stecker aus der Steckdose und benachrichtigen Sie das Servicezentrum.

16. Technische Daten

Bildschirm	
Stromversorgung	DC15V/0.8A
Stromverbrauch	9W (max) 2.5W
Arbeitstemperatur	0°C / + 40°C
Luftfeuchtigkeit	0% - 95%
Display	7" (800x480pixels)
Unterstützung Eingangssignal CVBS	AHD / CVI / TVI (tot 1080P)
Anschluss	4-adrig
Größe	186mmx127mmx19mm
Gewicht	430 Gramm

Klingelknopf / Kamera	
Kamera	1/3" Color CMOS
FOV Blickwinkel	110°
Nachtsichtfunktion	IR
Stromversorgung	DC10-15V
Stromverbrauch	2.5W
Arbeitstemperatur	-30°C / + 60°C
Wasserdichtigkeit	IP66
Gehäuse	Metall / vandalismusbeständig
Auflösung	800 TVL / 1080P
Anschluss	4-adrig
Größe	154mm x 55mm x 18mm
Gewicht	340 Gramm

17. Symbolen



Recycling und Rückführung: Das WEEE-Symbol zeigt an, dass dieses Gerät und die Batterien getrennt vom Haushaltsmüll zurückgeführt werden müssen. Wenn das Gerät das Ende seiner Betriebsdauer erreicht hat, bringen Sie es dann zu einer dazu bestimmten Abfallsammelstelle in Ihrer Nähe um eine sichere Rückführung oder Recycling zu gewährleisten. Schützen Sie die Umwelt und die Volksgesundheit, gehen Sie verantwortlich mit unseren Ressourcen um!



Lesen Sie die Gebrauchsanweisung vor Gebrauch und bewahren Sie diese an einer sicheren Stelle für zukünftige Nutzung und Wartung.



Garantie schauen Sie unter www.elro.eu

ELRO Europe | www.elro.eu

Postbus 9607 - Box E800

1006 GC Amsterdam - The Netherlands





GEBRUIKSAANWIJZING
HD VIDEO DEURINTERCOM
2 APPARTEMENTEN

PV40-P2M2

Home is not a place, it's a feeling

Inhoud

1. Eigenschappen & Functies.....	- 15 -
2. Wat zit er in de doos	- 15 -
3. Overzicht beldrukker/camera	- 16 -
4. Installatie beldrukker/camera via buitenmuur	- 16 -
5. Installatie monitor.....	- 17 -
6. Aansluitschema	- 18 -
7. Uitleg monitor	- 18 -
8. Inkomende oproep beantwoorden.....	- 19 -
9. Aanpassen volume, kleur, helderheid, contrast en zoom	- 20 -
10. Afwezigheidsassistent / Voicemail.....	- 20 -
11. Inspreken meldteksten	- 20 -
12. Instellingsmenu	- 21 -
13. Schema extra monitor en deuropener	- 23 -
14. Verantwoording	- 24 -
15. Waarschuwingen.....	- 24 -
16. Specificaties	- 25 -
17. Symbolen.....	- 26 -

1. Eigenschappen & Functies

- 12,7 cm. / 7 inch touch screen
- Modern vormgegeven intercom met een helder geluid
- Keuze uit 13 belgeluiden
- Micro SD kaartslot max. 128GB (SD kaart excl.)
- Voicemail functie
- Opnamefunctie met bewegingsdetectie
- Fotofunctie; vastleggen van beelden
- Kleur, helderheid, contrast, volume en weergavemodus instelbaar
- Multimedia functie: fotolijstje, muzikspeler

2. Wat zit er in de doos

1. 2 x monitor
2. Camera met 2 beldrukkers
3. 2 x adapter (1,5 m snoer)
4. 2 x 15 m. aansluitkabel
5. 2 x montagebeugel
6. Zakje montage materiaal

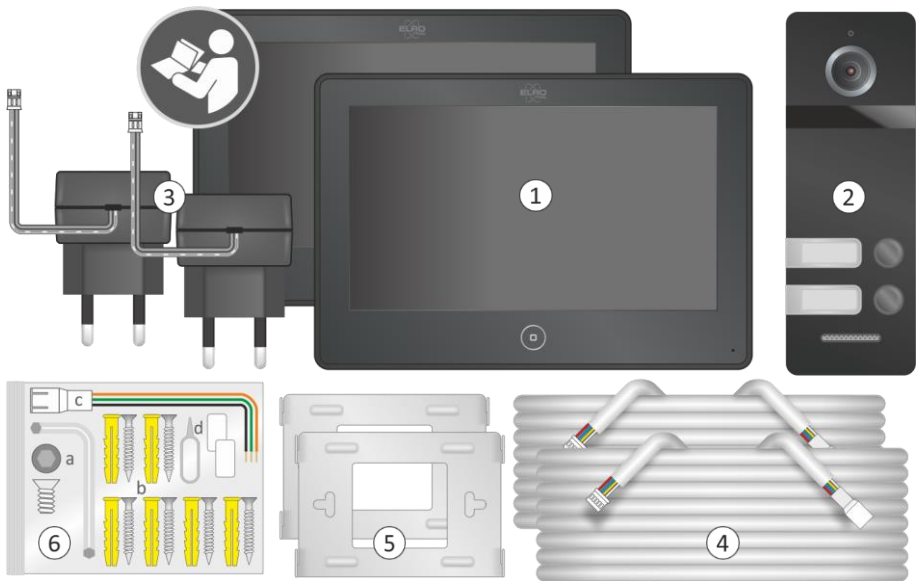

3. Overzicht beldrukker/camera

- 1. Microfoon
- 2. Beldrukkers
- 3. Aansluiting monitoren
- 4. Camera
- 5. Luidspreker
- 6. Aansluiting deuropener
- 7. Nachtzicht
- 8. Montageplaat
- 9. Inbuschroef + sleutel
- 10. Huisnummer

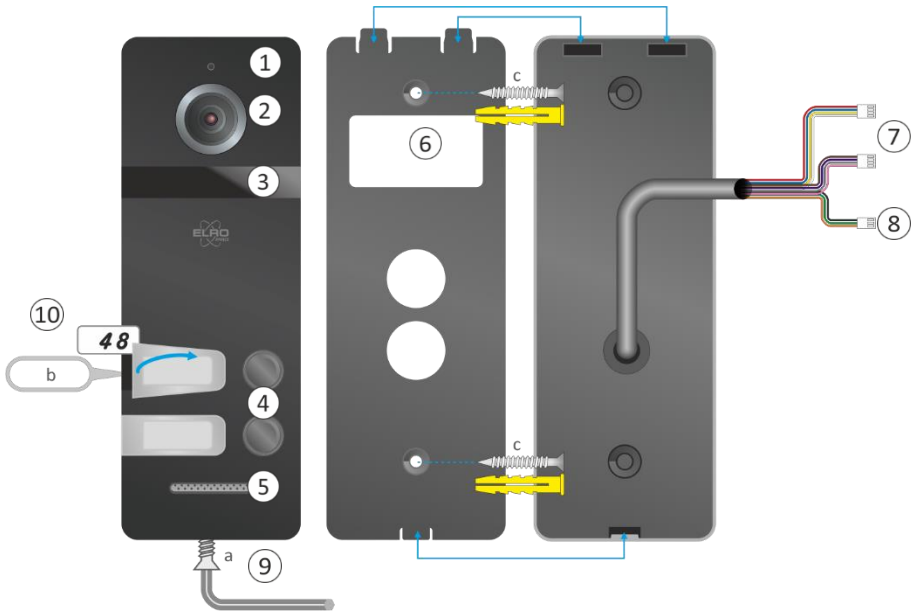

4. Installatie beldrukker/camera via buitenmuur

Verwijder aan de onderzijde het inbusje (a), u kunt nu de montageplaat er van afnemen. De montageplaat moet op een hoogte van 1,35 – 1,7 meter gemoneerd worden

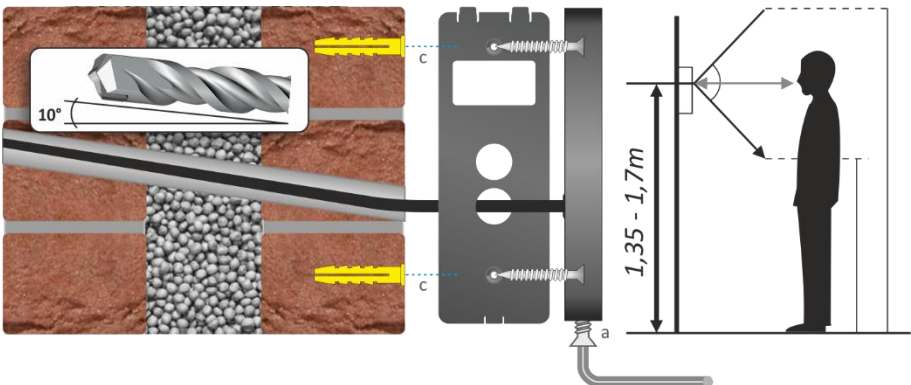

Voor de kabel van de buitenunit is een gat met diameter van 16mm circa 10 graden schuin omhoog benodigd. Wij adviseren om in het geboorde gat een 5/8" PVC buis te plaatsen. Voer de kabel van de beldrukker door de buis naar binnen.

Montage via deurpost/kozijn

Let op, Indien er door hout geboord moet worden kunt u een boor gebruiken met een diameter formaat vergelijkbaar met die van de Plug & Play stekertjes van de kabel.

5. Installatie monitor

De ideale montagehoogte (1) voor de monitor, rekeninghoudend met uw gezinsleden, is tussen 1,35 - 1,70 meter.

1. Monteer de montagebeugel (2) op de door u uitgezochte locatie en hoogte.
2. Koppel het verlengsnoer van de beldrukker aan de monitor in de aansluiting rechtsboven (3).
3. Sluit de adapter aan op de aansluiting linksonder op de monitor (4) en een stopcontact.
4. Schuif voorzichtig (denk aan de bekabeling!) de monitor met de 4 sleufgaten aan de achterzijde, over de haken van de montagebeugel.

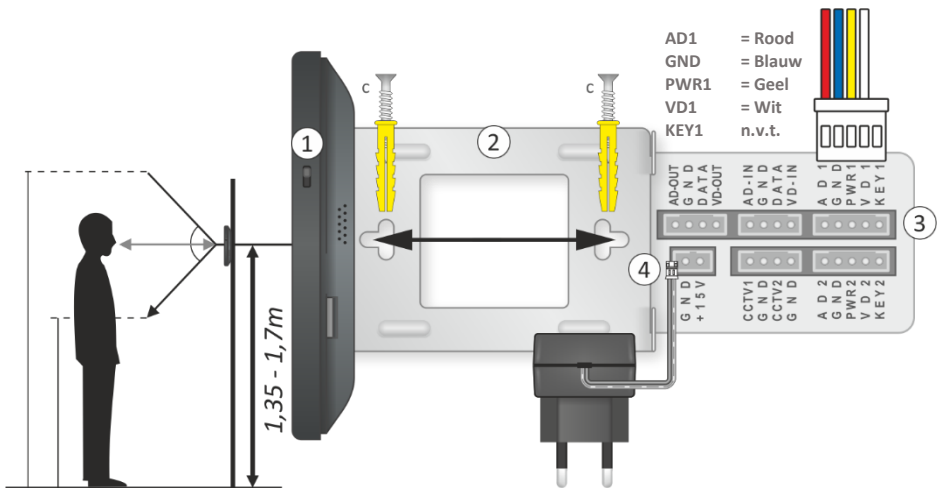

6. Aansluitschema



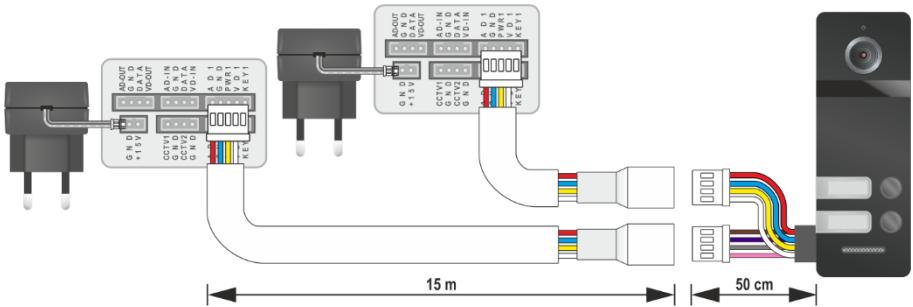



1. Ter ondersteuning bij de installatie vindt u hieronder het aansluitschema.



7. Uitleg monitor



1. AAN/UIT schakelaar
2. Druk hierop om van de standbymodus naar het hoofdmenu te gaan.
3. Tijd en datum
4. Een conversatie in een ruimte met een 2^{de} monitor kan beluisterd worden.
5. Communiceren met andere monitoren/ruimtes, u kunt gelijk spreken.
6. Boodschap inspreken
7. Instellingen
8. Naar "buiten" kijken
9. Oproep naar andere monitoren in andere ruimtes





-
10. Bekijk een opname, klik op  om het volume aan te passen. Om te verwijderen klik op , selecteer bestand en klik nogmaals op  en bevestig.
 11. Muziek bestand afspelen, klik op  om het volume aan te passen. Om te verwijderen klik op , selecteer bestand en klik nogmaals op  en bevestig.
 12. Bekijk kalender en tijd.
 13. Er is een boodschap voor u ingesproken, klik op  om het volume aan te passen. Om te verwijderen klik op , selecteer bestand en klik nogmaals op  en bevestig.
 14. Bekijk de foto's die gemaakt zijn via de camera van de beldrukker. Om te verwijderen klik op , selecteer bestand en klik nogmaals op  en bevestig.
 15. Bekijk multimedia foto's via micro SD-kaart.
 16. Power indicatie led
 17. Microfoon
 18. Micro SD-kaartslot
 19. Luidspreker
 20. Aansluitpaneel





Opmerking:

1. Bij weergave van een bestand:
 - a. Swipe naar links / rechts op het scherm om naar de laatste / volgende bestand te gaan;
 - b. Swipe naar boven om terug te keren;
 - c. Swipe naar beneden om het volume aan te passen.
2. In het menu files swipt u de dia's omhoog / omlaag of klikt u op / om de laatste / volgende pagina te openen.





8. Inkomende oproep beantwoorden

Als er aangebeld wordt, hoort ook de persoon aan de deur via de buitenuit een geluidssignaal (keuze uit 13 melodiën) totdat er wordt opgenomen. De duur van dit geluidssignaal kan ingesteld worden van 10 tot 60 seconden. Er wordt automatisch een foto gemaakt en opgeslagen in het interne geheugen van de monitor. Het interne (Flash) geheugen heeft een capaciteit van 100 foto's. De foto's kunnen verplaatst worden naar de micro SD-kaart. In het hoofdmenu komt bij  (zie 14 uitleg monitor) een rood balletje te staan ter indicatie dat er een nog niet bekeken foto is op opgeslagen.

- Op het LCD-scherm verschijnt "INCOMING CALL". Klik op  om met de bezoeker te praten, de groene hoorn verandert in een microfoon , u kunt nu spreken, druk op  en de bezoeker kan weer praten. Klik op  en u maakt een foto, deze wordt opgeslagen in het interne geheugen van de monitor. Druk op  om het gesprek te beëindigen.

- Om een video vast te leggen moet er een micro SD-kaart geplaatst zijn (zie 18 uitleg monitor). Klik op  en u maakt een video, deze wordt opgeslagen op de SD-kaart. In het hoofdmenu komt bij  (zie 10 uitleg monitor) een rood balletje te staan ter indicatie dat er een nog niet bekeken video is op opgeslagen.
- De monitor keert terug naar de stand-by-stand als er na afloop van het belsignaal niemand antwoordt. De tijd die u heeft om te antwoorden kunt u instellen bij “Melodie Lengte” bij Instellingen (zie uitleg monitor 7)
- Indien u een elektrische deuropener heeft aangesloten, drukt u op  tijdens het beantwoorden van de oproep om de deur te ontgrendelen, klik op  om de poort te ontgrendelen.

9. Aanpassen volume, kleur, helderheid, contrast en zoom

In het hoofdmenu (zie 8 uitleg monitor) kunt u kiezen voor “Naar buiten kijken”. Door in het beeld te klikken kun u het scherm naar volledig (full screen) schakelen, nogmaals klikken en het scherm gaat weer terug. Klik in dit scherm op  u kunt hier het volgende aanpassen;  kleuren,  helderheid,  contrast,  volume. Druk op min (-) of plus (+) om te wijzigen.







10. Afwezigheidsassistent / Voicemail

U kunt de afwezigheidsassistent aan zetten in het instellingsmenu. Druk op  (zie 7 uitleg monitor) en swipe omhoog om naar de 2^{de} pagina te gaan en zet de afwezigheidsassistent “Auto Leaving Message” aan (enable). Als er nu aangebeld wordt is na het belsignaal een meldtekst te horen waarna de bezoeker een boodschap van circa 20 seconden kan achterlaten, hierna is nog een eindtekst te horen. Zowel de begintekst als de de eindtekst kunnen door u zelf opgenomen en toegekend worden aan de afwezigheidsassistent. In hoofdstuk 11 leest u hoe u dit doet.

11. Inspreken meldteksten

Om gebruik te maken van deze functie moet er een micro SD-kaart geplaatst zijn. De default meldteksten staan op het interne geheugen van de monitor en kunnen niet gewijzigd worden.

- Druk op , spreek uw begintekst in: “Wij zijn niet thuis.....” en druk nogmaals op  om te stoppen.
- Herhaal dit voor de eindtekst: “Wij nemen zo snel mogelijk contact met.....”.
- In het hoofdmenu bij message (zie 13 uitleg monitor) komt een rood balletje te staan ter indicatie dat er nieuwe berichten zijn ingesproken.
- Klik op message  en selecteer de door u opgenomen begintekst. Zodra de begintekst te horen is klikt u in dit scherm op  voor het configureren van de afwezigheidsassistent.
- Wijzig nu eerst de default van systeem naar gebruiker (system naar user)

- Kies vervolgens voor begintekst (beginning tone)
- Ga terug naar de opgenomen teksten en selecteer uw eindtekst. Zodra de begintekst te horen is klikt u in dit scherm op  voor het configureren van de afwezigheidsassistent.
- In de regel waar u zojuist gekozen hebt begintekst (beginning tone), selecteert u nu eindtekst (ending tone).
- U kunt hier ook het volume van de afwezigheidsassistent instellen.

12. Instellingsmenu

In het instellingsmenu (zie 7 uitleg monitor) kunnen de volgende instellingen en functies geactiveerd en/of gedeactiveerd worden.



TAAL	Kies uw taal
NIET STOREN	Volume aan/uit bij interne oproep
KAN WORDEN AFGELUISTERD	Luisteren wat er in andere ruimte gebeurt
SLOT VIA MONITOR	Gelijk openen of eerst beantwoorden (groene hoorn) en dan openen.
POORTSTATUS	Deur 2 / CCTV 1 / CCTV 2
LOCATIE MONITOR	Kamer 1
FABRIEKSINSTELLINGEN	Terugzetten naar fabrieksinstellingen
FORMAT FLASH	Formateren van het interne geheugen
FORMAT SD-KAART	Formateren SD-kaart
KOPIEER NAAR SD-KAART	Kopieëren van intern (flash) naar SD-kaart
AUTOMATISCH FOTO	Automatisch foto maken bij oproep
AUTOMATISCH BERICHT ACHTERLATEN	Aan / Uit (default tekst – zelf inspreken)
SCREENSAVER TIJD	30 sec. / 1 uur
FIRMWARE VERSIE	V- . - - - . - - - - -



DVR	Aan / Uit
FRAME RATE	5 - 10 - 15 - 20 - 25
RESOLUTIE	640 x 480 – 1280 x 720 – 1920 x 1080
BEWEGINGSDETECTIE	Uit - Laag - Normaal - Hoog
BEGIN TIJD	06 : 00
EIND TIJD	06 : 00
OPNAME LOCATIE	Deur 1
SCREENSAVER TIJD	Aan = Klok Uit = Standby modus
SCREENSAVER - MOTION	Aan = Monitor schakelt aan Uit = Standby modus



ACTUELE TIJD INSTELLING	Uur - Minuut - Seconde
ACTUELE DATUM INSTELLING	Dag - Maand - Jaar
ALARM MELODIE KEUZE	Kiezen 1 - 13
ALARM 1	Uit / Altijd / Per dag - 06 : 00
ALARM 2	Uit / Altijd / Per dag - 06 : 00
ALARM 3	Uit / Altijd / Per dag - 06 : 00
ALARM 4	Uit / Altijd / Per dag - 06 : 00



MELODIE LENGTE	5-10-15-20-25-30-35-40-45-50-55-60sec.
MELODIE VOLUME	00 = Uit / 09 = Hoogste volume
DEUR 1 MELODIE KEUZE	Kiezen 1 - 13
DEUR 2 MELODIE KEUZE	Kiezen 1 - 13
INTERCOM 1 MELODIE KEUZE	Kiezen 1 - 13
MELODIE HERHALEN	Aan / Uit
NACHT MODUS 22:00 07:00u	Melodie volume automatisch verlaagd naar keuze 00 = Uit / 05 = Hoogste volume

13. Schema extra monitor en deuropener

Dit is het aansluitschema's voor extra monitoren en deursloten. Een optionele extra monitor wordt geleverd met adapter, kabel en montage materiaal.

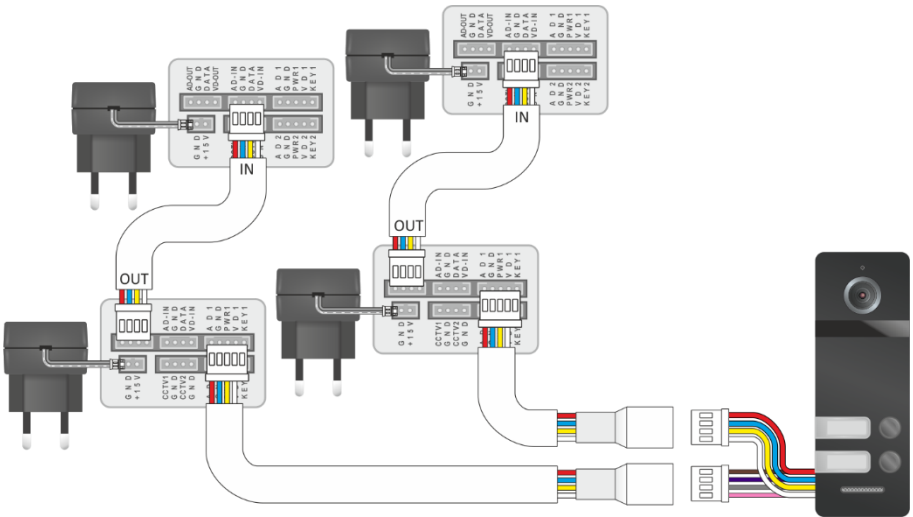

Een elektrische deuropener met een eigen voeding (AC/DC 5V ~ 24V) kan via de bedrukker/camera aangesloten worden. In het zakje montage materiaal zie [hfst 2. Wat zit er in de doos / 6c](#), zit een aansluitsnoertje met stekker dat u op de aansluiting voor de deuropener kunt inpluggen.

Er zijn 2 mogelijkheden:

1. NC (normally closed/ spanningsloos vergrendeld)

Dit zijn elektrische deuropeners, bij activering komt er stroom op de deuropener waar bij de schoot van de deuropener vrij komt en de deur geopend kan worden.

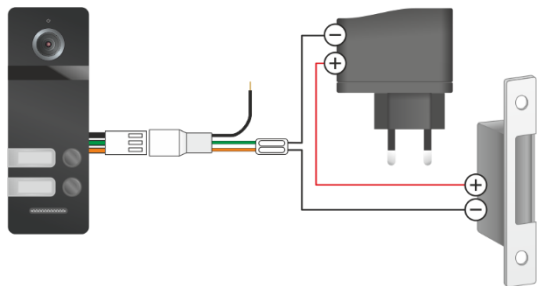

2. NO (normally opened/spanningsloos ontgrendeld)

Dit zijn magneetsloten, bij activering valt de stroom weg waardoor de magneet zijn kracht verliest en de deur geopend kan worden.

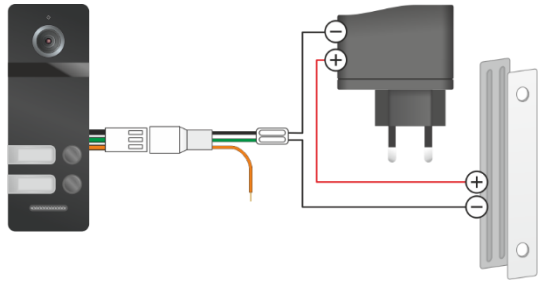

Opmerking

De blanke ader van de draad die niet gebruikt wordt kunt u met een stukje plakband afplakken.

14. Verantwoording

ELRO is op geen enkele manier verantwoordelijk voor schade ontstaan door montage/installatie. Raadpleeg bij twijfel altijd een vakkundige/professional

15. Waarschuwingen

- Steek stekkers niet tegelijkertijd in het stopcontact. Dit kan abnormale warmte produceren of brand veroorzaken.
- Maak geen verbinding met andere producten tijdens het gebruik. Dit kan storingen veroorzaken.
- Gebruik geen water, verdunner of een wasmiddel dat gebruikt wordt om olieproducten te wassen wanneer u de buitenkant wast. Zorg ervoor dat u het wast met een droge doek om defecten of elektrische schokken te voorkomen.
- Installeer het product niet op een vochtige plaats. het kan een elektrische schok of een brand veroorzaken.
- Trek het snoer niet met geweld uit het stopcontact. Als het snoer beschadigd is, kan dit brand of een elektrische schok veroorzaken.
- Steek de stekker niet met een natte hand in het stopcontact. Dit kan een elektrische schok veroorzaken.
- Demonteer, repareer of wijzig het product niet. Dit kan brand, een elektrische schok of een verwonding veroorzaken als gevolg van een storing in het product.
- Gebruik geen wisselstroomonderbreker. Dit kan een elektrische schok veroorzaken.
- Als de gaten in het stopcontact groter zijn dan normaal, steek de stekker dan niet in het stopcontact. Dit kan een elektrische schok of brand veroorzaken.
- Zorg ervoor dat er geen stof of vreemde stoffen op het product worden verzameld.
- Zorg ervoor dat er geen vreemde stoffen in het product terechtkomen. Dit kan een storing veroorzaken.

- Plaats geen zware voorwerpen op het product. Het kan een storing veroorzaken.
- Haal het product niet uit elkaar en zorg dat het niet wordt beschadigd.
- Vermijd directe zonnestrallen van de verwarmingstoestellen bij de installatie.
- Installeer het product op een vlakke en stabiele plaats. Anders werkt het mogelijk niet goed.
- Trek aan de stekker als het product lange tijd niet wordt gebruikt.
- Als het product een vreemd geluid produceert, moet u de stekker onmiddellijk uittrekken en contact opnemen met het servicecentrum.

16.Specificaties

Monitor	
Stroomvoorziening	DC15V/0.8A
Stroomverbruik	9W (max) 2.5W (rust)
Werktemperatuur	0°C / + 40°C
Luchtvochtigheid	0% - 95%
Display	7" (800x480pixels)
Ondersteuning ingangssignaal CVBS	AHD / CVI / TVI (tot 1080P)
Aansluiting	4-aderig
Afmeting	186mmx127mmx19mm
Gewicht	430 gram

Beldrukker/camera	
Camera	1/3" color CMOS
FOV Kijkhoek	110°
Nachtzicht	IR
Stroomvoorziening	DC10-15V
Stroomverbruik	2.5W
Werktemperatuur	-30°C / + 60°C
Waterdichtheid	IP66
Behuizing	Metaal / vandalismebestendig
Resolutie	800 TVL / 1080P
Aansluiting	4-aderig
Afmeting	154mm x 55mm x 18mm
Gewicht	340 gram

17. Symbolen



Recycling en afvoer: Het WEEE-symbool betekent dat dit product en de batterijen gescheiden van huishoudelijk afval moeten worden afgevoerd. Als dit product het einde van zijn levensduur bereikt, breng je het naar een aangewezen afvalinzamelpunt in de buurt om een veilige afvoer of recycling te garanderen. Bescherm milieu en volksgezondheid, ga verantwoordelijk met natuurlijke hulpbronnen om!



Lees de handleiding voor gebruik en bewaar hem op een veilige plek voor toekomstig gebruik en onderhoud.



Garantie bezoek www.elro.eu

ELRO Europe | www.elro.eu
Postbus 9607 - Box E800
1006 GC Amsterdam - The Netherlands





MODE D'EMPLOI
INTERPHONE DE PORTE VIDÉO HD
2 APPARTEMENTS

PV40-P2M2

Home is not a place, it's a feeling

Table des matières

1.	Caractéristiques & Fonctionnalité	- 28 -
2.	Contenu de la boîte.....	- 28 -
3.	Vue d'ensemble bouton-poussoir de sonnette/caméra.....	- 29 -
4.	Montage du poussoir de cloche/caméra via un mur extérieur	- 29 -
5.	Installation du moniteur	- 30 -
6.	Schéma de raccordement	- 31 -
7.	Guide d'utilisation du moniteur	- 31 -
8.	Répondre à un appel entrant.....	- 32 -
9.	Réglage du volume, de la couleur, luminosité, contraste et du zoom	- 33 -
10.	Réponse automatique /Messagerie vocale	- 33 -
11.	Enregistrement des messages d'annonce.....	- 33 -
12.	Menu de réglage	- 34 -
13.	Schéma de câblage pour moniteur supplémentaire et ouvre-porte.....	- 36 -
14.	Responsabilisation	- 37 -
15.	Mises en garde	- 37 -
16.	Specificaties	- 38 -
17.	Symboles	- 39 -

1. Caractéristiques & Fonctionnalité

- 12,7 cm. / Écran tactile de 9 cm (7 po)
- Interphone au design moderne et au timbre clair
- Choix entre 13 sonneries différentes
- Connecteur pour carte Micro SD max. 128GB (carte SD excl.)
- Fonction messagerie vocale
- Fonction d'enregistrement avec détection de mouvement
- Fonction photo; capture d'images
- Couleur, luminosité, contraste, volume et mode d'affichage réglables
- Surveillance en temps réel par caméra extérieure
- Fonction multimédia: cadre photo, lecteur de musique

2. Contenu de la boîte

1. 2 x moniteur
2. Caméra avec 2 boutons de sonnerie
3. 2 x adaptateur (câble de 1,5 m)
4. 2 x 15 m. câble de connexion
5. 2 x support de montage
6. Matériel d'assemblage des sacs

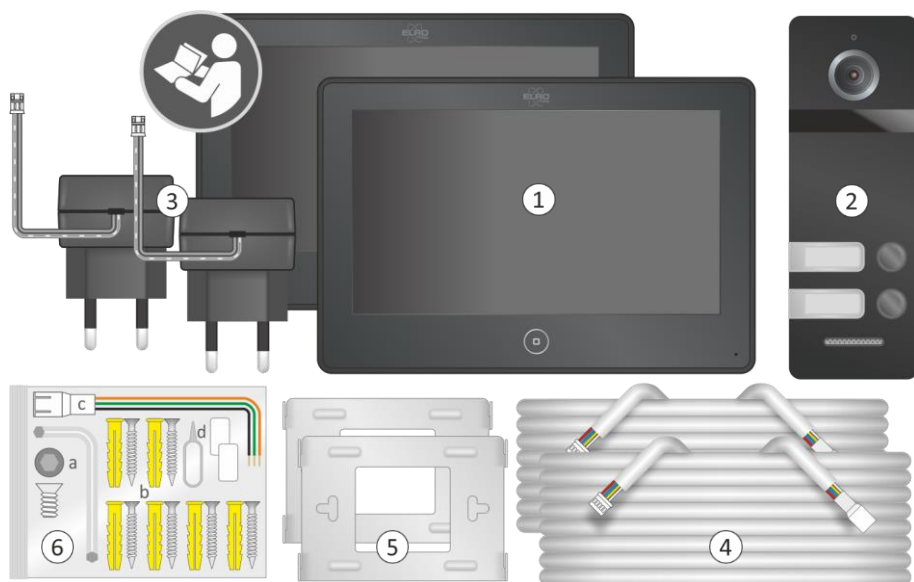

3. Vue d'ensemble bouton-poussoir de sonnette/caméra

- | | | | |
|--------------------|-------------------------|--------------------------|-------------------------|
| 1. Microphone | 4. Pousseurs de cloches | 7. Connexion du moniteur | 10. Numéro de la maison |
| 2. Caméra | 5. Intervenant | 8. Ouverture de la porte | |
| 3. Vision nocturne | 6. Plaque de montage | 9. Vis Allen + clé | |

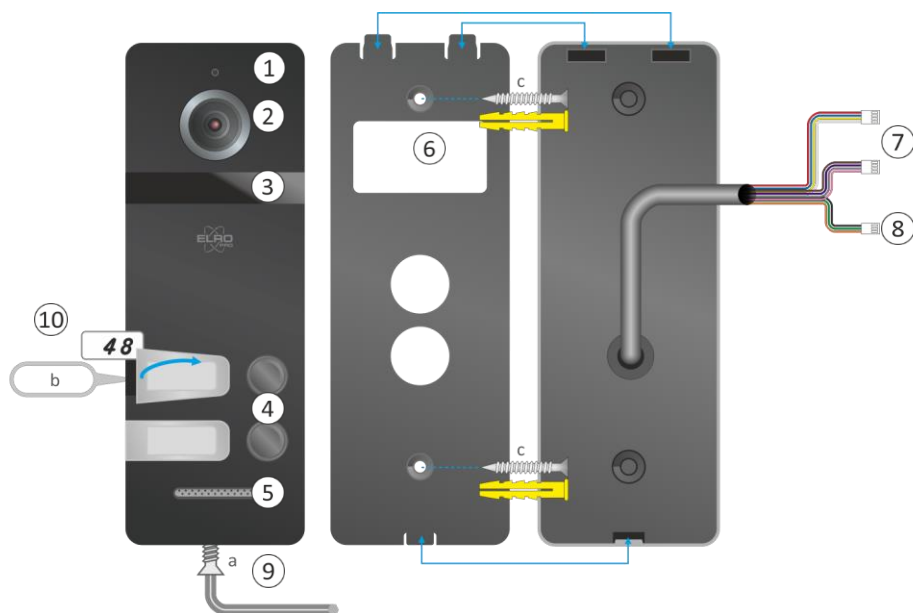

4. Montage du poussoir de cloche/caméra via un mur extérieur

Retirez la vis allen (a) en bas, vous pouvez maintenant retirer la plaque de montage. La plaque de montage doit être montée à une hauteur de 1,35 - 1,7 mètres.

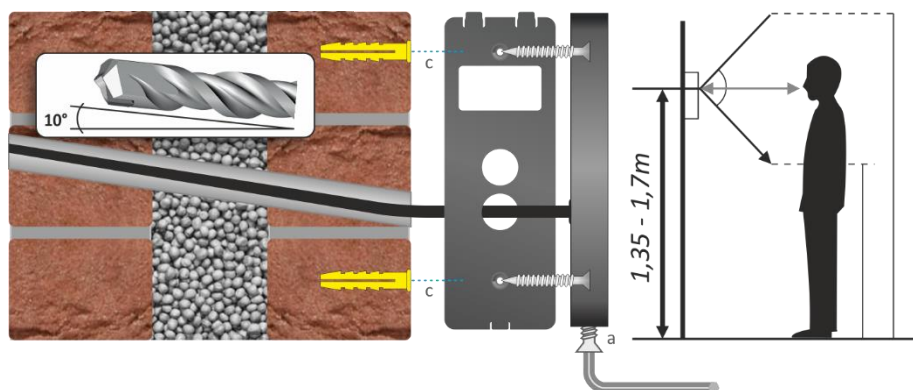

Pour le câble de l'unité extérieure, un trou d'un diamètre de 16 mm est nécessaire, à environ 10 degrés en diagonale vers le haut. Nous recommandons de placer un tube en PVC de 5/8" dans le trou percé. Faites passer le câble du poussoir de cloche dans le tube.

Montage par le cadre de porte/le chambranle

Veillez noter que si vous devez percer du bois, vous pouvez utiliser une perceuse d'un diamètre similaire à celui des fiches Plug & Play sur le câble.

5. Installation du moniteur

La hauteur d'installation idéale (1) du moniteur, compte tenu des membres de votre famille, se situe entre 1,35 et 1,70 mètres.

1. Montez le support de montage (2) à l'endroit et à la hauteur souhaités.
2. Branchez le cordon de rallonge du bouton d'appel de sonnerie au moniteur dans la prise supérieure droite (3).
3. Branchez l'adaptateur dans le coin inférieur gauche du moniteur (4) et dans une prise de courant.
4. Glissez soigneusement (attention aux câbles !) le moniteur avec les 4 ouvertures à l'arrière, sur les crochets du support de montage.

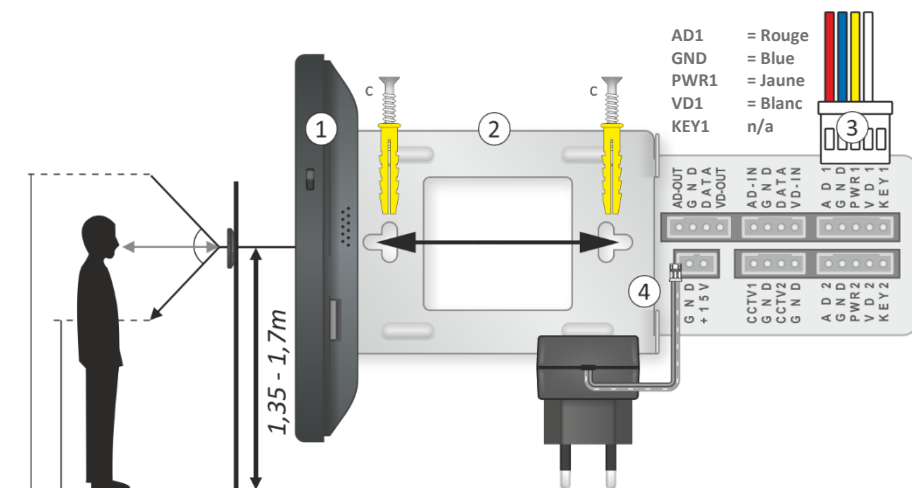

6. Schéma de raccordement



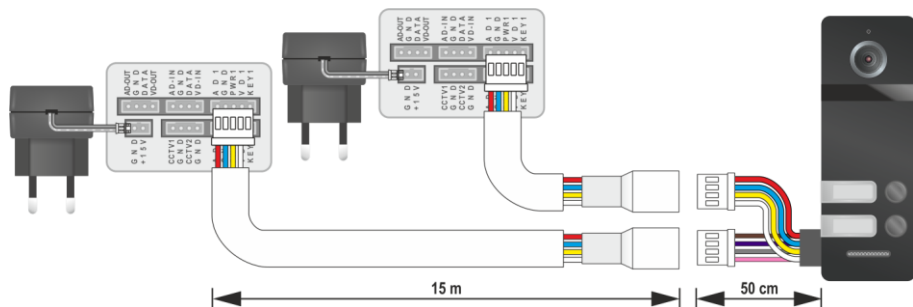







Pour faciliter l'installation, vous trouvez le schéma de câblage ci-dessous.



7. Guide d'utilisation du moniteur



1. Interrupteur MARCHÉ/ARRÊT
2. Appuyez sur cette touche pour passer du mode veille au menu principal.
3. Heure et date
4. Il est possible d'écouter une conversation dans une pièce disposant d'un deuxième moniteur. Communiquer met andere monitoren/ruimtes, u kunt gelijk spreken.
5. Si vous communiquez avec d'autres moniteurs ou d'autres salles, vous pourrez parler sans attendre.
6. Laissez un message
7. Paramétrages

-
8. Regarder au-dehors
 9. Appel d'autres moniteurs se trouvant dans d'autres pièces
 10. Regardez un enregistrement, cliquez  pour régler le volume. Pour supprimer, cliquez sur , sélectionnez le fichier, puis cliquez  de nouveau et confirmez.
 11. Lecture d'un fichier musical, cliquez  pour régler le volume. Pour supprimer, cliquez sur  le fichier que vous souhaitez supprimer, le sélectionner puis cliquez  de nouveau et confirmez.
 12. Afficher le calendrier et l'heure.
 13. Vous avez reçu un message, cliquez  pour régler le volume. Pour supprimer, cliquez sur le  fichier que vous souhaitez supprimer, le sélectionner puis cliquez  de nouveau et confirmez.
 14. Regardez les photos prises avec l'appareil photo du bouton d'appel. Pour supprimer, cliquez  sur le fichier que vous souhaitez supprimer, le sélectionner puis cliquez  de nouveau et confirmez.
 15. Visionnez des photos multimédia par carte micro SD.
 16. Voyant LED d'indication du courant d'alimentation
 17. Microphone
 18. Connecteur pour carte Micro SD
 19. Haut-parleur
 20. Panneau de connexion

Remarque :

1. Lors de la lecture d'un fichier :
 - a. Glissez vers la gauche/droite sur l'écran pour passer au dernier fichier ou au suivant ;
 - b. Balayez vers le haut pour y retourner ;
 - c. Faites glisser vers le bas pour le réglage du volume.
2. Dans le sous-menu fichiers, faites glisser les diapositives vers le haut / vers le bas ou cliquez sur la dernière / la page suivante

8. Répondre à un appel entrant





Lorsque la sonnette sonne à la porte, la personne qui se tient devant la porte entend un signal sonore (il y a le choix entre 13 mélodies) par le jardin extérieur jusqu'à ce que l'enregistrement soit fait. La durée de ce signal sonore peut être réglée de 10 à 60 secondes. Une photo est automatiquement prise et stockée dans la mémoire interne du moniteur. La mémoire interne (Flash) a une capacité de 100 images. Les photos peuvent être déplacées sur la carte micro SD. Dans le menu principal (voir 14 le guide d'utilisation du moniteur), une sphère rouge apparaît pour indiquer qu'une photo non encore visualisée a été enregistrée.

- L'écran LCD affiche "APPEL D'ENTRÉE". Cliquez pour parler au visiteur, le signal vert se transforme en microphone, vous pouvez parler maintenant, appuyez-y dessus et le visiteur

peut de nouveau parler. Cliquez et si vous prenez une photo, elle sera stockée dans la mémoire interne du moniteur. Appuyez de nouveau sur ce bouton pour mettre fin à l'appel.

- Pour capturer une vidéo, une carte micro SD doit être insérée (voir 18 guide d'utilisation du moniteur). Cliquez et vous créez une vidéo, elle sera enregistrée sur la carte SD. Une sphère rouge apparaît dans le menu principal (voir 10 guide d'utilisation de moniteur), indiquant qu'une vidéo enregistrée n'a pas encore été visionnée.
- Le moniteur repasse en mode veille si personne ne répond après l'arrêt de la sonnerie. Le temps de réponse peut être réglé sous "Durée de la mélodie" dans les paramètres (voir 7 guide d'utilisation du moniteur). Si un dispositif d'ouverture de porte électrique a été raccordé, pendant que vous répondez à l'appel, appuyez-y dessus pour déverrouiller la porte, puis cliquez pour déverrouiller la porte.

9. Réglage du volume, de la couleur, luminosité, contraste et du zoom

Dans le menu principal (voir 8 guide d'utilisation du moniteur), vous pouvez sélectionner "Regarder au-dehors". En cliquant sur l'image, vous pouvez passer en plein écran, cliquer à nouveau et l'écran aura le format initial. Cliquez sur cet écran  et vous pourrez y apporter les modifications suivantes ; couleurs , luminosité , contrastes , volume . Appuyez sur min (-) ou plus (+) pour modifier le réglage.







10. Réponse automatique /Messagerie vocale

Vous pouvez activer la réponse automatique dans le menu de configuration. Appuyez sur  (voir 7 guide d'utilisation du moniteur) et glissez vers le haut pour aller à la 2ème page et activez le répondeur automatique "Auto Leaving Message" (activer). Si vous sonnez à la porte, vous entendrez une annonce après la sonnerie, après quoi le visiteur pourra laisser un message d'environ 20 secondes, puis vous entendrez un texte final. Vous pouvez saisir le texte initial et le texte final, puis les assigner au répondeur automatique. Le chapitre 11 explique comment procéder.

11. Enregistrement des messages d'annonce

Cette fonction nécessite l'insertion d'une carte micro SD. Les messages par défaut se trouvent dans la mémoire interne du moniteur et ne peuvent pas être modifiés.

- Appuyez sur , laissez votre texte original : "Nous ne sommes pas à la maison....." et appuyez à nouveau sur  pour arrêter.
- Répétez pour le texte final : "Nous prendrons contact avec dès que possible".
- Une sphère rouge apparaîtra dans le menu principal des messages (voir le guide d'utilisation du moniteur) pour indiquer que de nouveaux messages ont été enregistrés.
- Cliquez sur le message  et sélectionnez le premier texte que vous avez enregistré. Dès que vous entendez le texte initial, cliquez sur  cet écran pour configurer l'assistant d'absence.

- Commencez par modifier la valeur par défaut de système à utilisateur (système à utilisateur)
- Choisissez ensuite la tonalité pour la mise en marche
- Retournez aux textes enregistrés et sélectionnez votre texte final. Une fois que vous avez entendu le texte initial, cliquez sur  cet écran pour configurer le répondeur automatique.
- Dans la ligne que vous venez de sélectionner (tonalité de mise en marche), vous sélectionnez maintenant la tonalité de fin.
- Vous pouvez également régler ici le volume sonore du répondeur automatique.

12. Menu de réglage

Dans le menu de réglage (voir 7 guide d'utilisation du moniteur), on peut activer ou désactiver les paramètres et fonctions suivants.



LANGUE	Choisissez votre langue
NE PAS DÉRANGER	Volume pour les appels internes
A L'ECOUTE D'AUTRE	Écouter ce qui se passe dans une autre pièce
MONITEUR UNLOCK	Ouvrez immédiatement ou répondez d'abord (combiné vert), puis ouvrez.
ÉTAT DU PORT	Porte 2 / CCTV 1 / CCTV 2
ADRESSE DE L'APPAREIL	Chambre 1
RÉGLAGES D'USINE	Rétablir les réglages d'usine
FORMAT FLASH	Formatage de la mémoire interne
FORMATER LA CARTE SD	Format carte SD
COPIER LE FICHER SUR LA CARTE SD	Copier de l'interne (flash) vers la carte SD
QUANTITÉ DE CAPTURE AUTOMATIQUE	Prise de photo automatique sur appel
LAISSER UN MESSAGE AUTOPIC	Marche / Arrêt (texte par défaut - enregistrement automatique)
TEMPS D'ÉCRAN	30 sec. / 1 heure
VERSION DU FIRMWARE	V- . - - - - . - - - -



DVR	Marche / Arrêt
TAUX DE CADRE	5 - 10 - 15 - 20 - 25
RÉSOLUTION	640 x 480 – 1280 x 720 – 1920 x 1080

DÉTECTION DE MOUVEMENT SENSIBILITÉ	Éteint - Faible - Normal - Élevé
COMMENCER LE TEMPS	06 : 00
HEURE DE FIN	06 : 00
RECORD EMPLACEMENT	Deur 1
SCREENSAVER TEMPS	Marche = Horloge Eteint = Mode veille
SCREENSAVER MOUVEMENT	Marche = Le moniteur s'allume Eteint = Mode veille



RÉGLAGE DE L'HEURE DU SYSTÈME	Heure - Minute - Seconde
RÉGLAGE DE LA DATE DU SYSTÈME	Jour - Mois - Année
TYPE DE SONNERIE D'ALARME	Sélectionner 1 - 13
RÉVEIL 1	Arrêt / Toujours / Par jour - 06 : 00
RÉVEIL 2	Arrêt / Toujours / Par jour - 06 : 00
RÉVEIL 3	Arrêt / Toujours / Par jour - 06 : 00
RÉVEIL 4	Arrêt / Toujours / Par jour - 06 : 00



CARILLON	5-10-15-20-25-30-35-40-45-50-55-60sec.
VOLUME CARRILON	00 = Arrêt / 09 = Volume le plus élevé
TYPE DE BAGUE PORTE 1	Sélectionner 1 - 13
TYPE DE BAGUE PORTE 1	Sélectionner 1 - 13
SONNERIE INTERCOM	Sélectionner 1 - 13
BAGUE REPETE	Marche / Arrêt
MODE NUIT (22:00 - 07:00)	Réduction automatique en option 00 = Arrêt / 05 = Volume maximum

13. Schéma de câblage pour moniteur supplémentaire et ouvre-porte

Voici le schéma de câblage pour les moniteurs supplémentaires et les serrures de porte. Un moniteur supplémentaire est fourni en option avec un adaptateur, un câble et du matériel de montage.

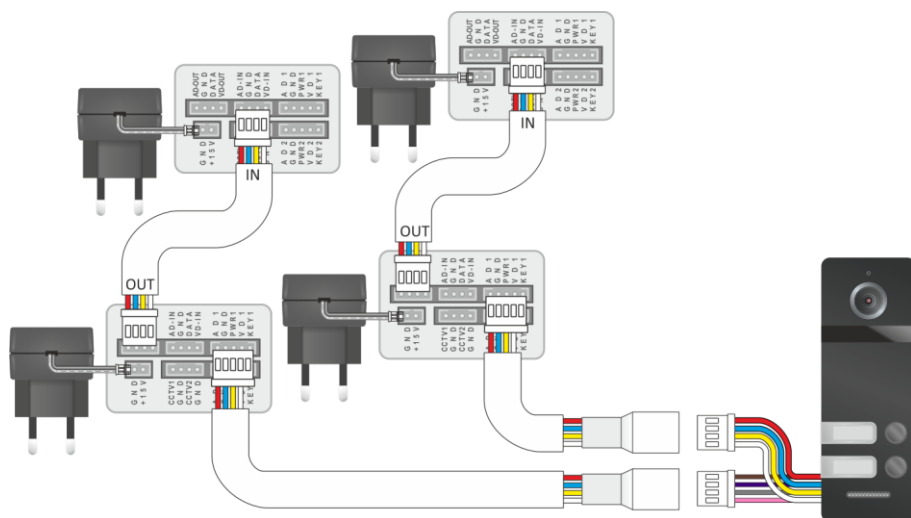

Un ouvre-porte électrique avec sa propre alimentation (AC/DC 5V ~ 24V) peut être connecté via le bouton poussoir de la sonnette/caméra. Dans le matériel de montage du sac, voir le chapitre 2. Contenu de la boîte / 6 c, est un câble de connexion avec fiche que vous pouvez brancher dans la prise pour l'ouvre-porte.

Il y a deux possibilités :

1. NC (normalement fermé)

Ce sont des ouvre-portes électriques. Lors de l'activation, une puissance est appliquée à l'ouvre-porte, qui est alors libérée sur les genoux de l'utilisateur et la porte peut être ouverte.

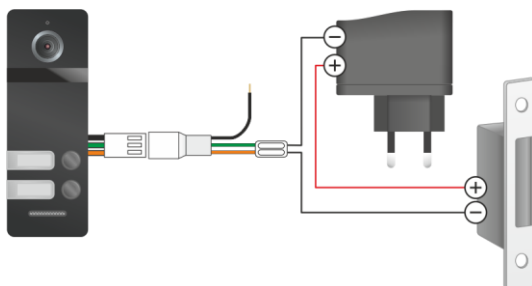

2. NO (normalement ouvert)

Il s'agit de serrures à solénoïde. Lorsqu'elles sont activées, l'énergie est perdue, ce qui fait que l'aimant perd sa puissance et que la porte s'ouvre.

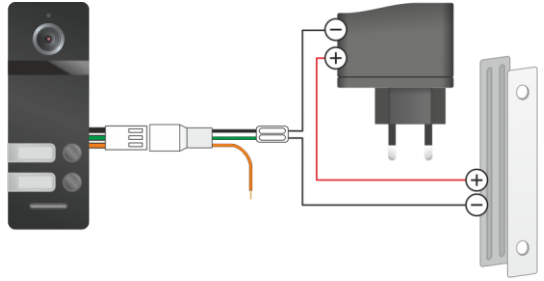

Note

Le fil dénudé qui n'est pas utilisé peut être attaché avec un morceau de ruban adhésif.

14. Responsabilisation

ELRO n'est en aucun cas responsable des dommages causés par le montage/installation. En cas de doute, consultez toujours un expert qualifié.

15. Mises en garde

- Ne branchez pas les prises en même temps. Cela peut générer une chaleur anormale ou provoquer un incendie.
- Ne pas connecter à d'autres produits pendant l'utilisation. Cela pourrait entraîner un dysfonctionnement.
- N'utilisez pas d'eau, de diluant ou de détergent pour laver les produits oléagineux lorsque vous lavez l'extérieur de l'appareil. Veillez à le laver avec un chiffon sec pour éviter tout dysfonctionnement ou choc électrique.
- Ne pas installer l'appareil dans un endroit humide, car cela pourrait provoquer un choc électrique ou un incendie.
- Ne débranchez pas avec force le cordon d'alimentation de la prise murale. Si le cordon est endommagé, cela peut provoquer un incendie ou un choc électrique
- Ne branchez pas le cordon d'alimentation dans une prise murale avec les mains mouillées. Vous risqueriez de provoquer un choc électrique.
- Ne pas démonter, réparer ou modifier le produit. Vous risqueriez de provoquer un incendie, un choc électrique ou des blessures dues à un mauvais fonctionnement de l'appareil.
- N'utilisez pas de disjoncteur AC. Cela pourrait causer un choc électrique.
- Si les orifices de la prise sont plus grands que la normale, ne branchez pas la prise. Cela pourrait causer un choc électrique ou un incendie.
- S'assurer qu'aucune poussière ou corps étranger n'est collecté sur le produit.
- Ne pas laisser entrer de corps étrangers dans le produit. Cela peut provoquer un dysfonctionnement.
- Ne placez pas d'objets lourds sur le produit. Cela peut provoquer un dysfonctionnement.
- Ne pas démonter ou endommager le produit.

- Évitez les rayons directs du soleil provenant des appareils de chauffage pendant l'installation.
- Installez le produit dans un endroit plat et stable. Sinon, il pourrait ne pas fonctionner correctement.
- Débrancher le cordon d'alimentation lorsque le produit n'est pas utilisé pendant une longue période de temps.
- Si le produit produit un bruit étrange, débranchez immédiatement la fiche et contactez le centre de service.

16. Specificaties

Moniteur	
Alimentation	DC15V/0.8A
Consommation de courant	9W (max) 2.5W (repo)
Température de fonctionnement	0°C / + 40°C
Taux d'humidité	0% - 95%
Ecran	7" (800x480pixels)
Support signal d'entrée CVBS	AHD / CVI / TVI (tot 1080P)
Raccordement	4 fils
Dimension	186mmx127mmx19mm
Poids	430 grammes

Bouton d'appel /caméra Bell	
Caméra	1/3" couleur CMOS
FOV Angle de vision	110°
Vision nocturne	IR
Alimentation	DC10-15V
Consommation de courant	2.5W
Température de fonctionnement	-30°C / + 60°C
Étanchéité	IP66
Boîtier	Métal / Résistant au vandalisme
Résolution	800 TVL / 1080P
Raccordement	4 fils
Dimension	154mm x 55mm x 18mm
Poids	340 grammes

17.Symboles



Recyclage et élimination : Le symbole DEEE signifie que ce produit et les piles doivent être éliminés séparément des déchets ménagers. Lorsque ce produit atteint la fin de sa durée de vie utile, amenez-le à un point de collecte des déchets désigné à proximité afin d'assurer son élimination ou son recyclage en toute sécurité. Protéger l'environnement et la santé publique, gérer les ressources naturelles de manière responsable !



Lire le manuel avant utilisation et le conserver dans un endroit sûr pour une utilisation et un entretien futurs.



Garantie consultez www.elro.eu

ELRO Europe | www.elro.eu
Postbus 9607 - Box E800
1006 GC Amsterdam - The Netherlands

